

Tuile d'aspect plat / 20 au m²

Rully

Exclusivité Terreal, la Rully est une tuile à emboîtements unique. Le secret de son esthétique : un format paysage sur un petit moule (20 au m²) qui reprend les proportions de la partie visible d'une petite tuile plate. La Rully a tous les avantages d'une tuile à emboîtements : légèreté, économie, temps de mise en œuvre, pose à faible pente. Fabriquée à Chagny, elle est proposée en trois coloris s'intégrant harmonieusement dans tous les terroirs "tuiles plates".

Une tuile exclusive à l'esthétique et au format inégalés, dans la tradition des tuiles plates

Coloris Ardoisé



Coloris Ardoisé

La Rully à l'essentiel

1 RU

Type	Double emboîtement Double recouvrement
Pureau longitudinal (cm)	15,2 à 16,8
Largeur utile (cm)	31,5
Nombre de tuiles au m ²	20
Poids unitaire (kg)	2,4
Masse au m ² (kg)	48
Liteaux (ml/m ²)	6,25
Pose à joints	Joints croisés
Nombre de tuiles par palette*	288
Pente minimale théorique**	45% / 24,23°

En zone 1 situation protégée avec écran.

* Le nombre de tuiles par palette est donné à titre indicatif.
** Pour le tableau complet des pentes minimales, se référer P. 128.
Les dimensions des tuiles admettent une tolérance normative de +/- 2%

✓ **Parfait aspect plat** d'une tuile au format d'un petit moule 20 au m²

✓ **Nez subtilement galbé** pour reprendre l'esprit coffrin des tuiles plates

✓ **Jeu longitudinal de 1,6 cm**

✓ **Étanchéité renforcée** avec ses emboîtements larges



Conforme à la norme NF EN 1304 / Imperméabilité : classe 1 (EN 539-1)
Résistance au gel : niveau 1, 150 cycles (EN 539-2).



“ Son format panoramique reproduit fidèlement la partie visible d'une tuile plate. Il lui confère une esthétique exceptionnelle et jamais égalée. ”

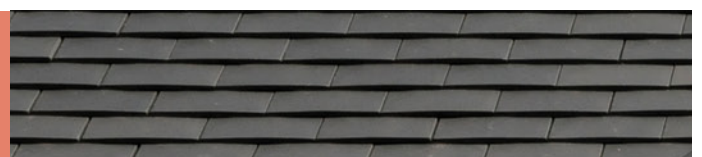



Vieilli Bourgogne



Sablé Champagne



Ardoisé

Note de prescription

Les tuiles seront à emboîtements et en terre cuite. Elles auront l'aspect suivant :

- De type petit moule d'aspect plat.
- De format "paysage", c'est-à-dire avec un pureau longitudinal plus réduit que la largeur utile de la tuile, afin de reprendre de manière homothétique

le format traditionnel des tuiles plates.
• Nombre de tuiles au m² : 20.

- ▶ Plus d'informations
- ▶ Note de prescription détaillée
- ▶ Références chantiers



Rully

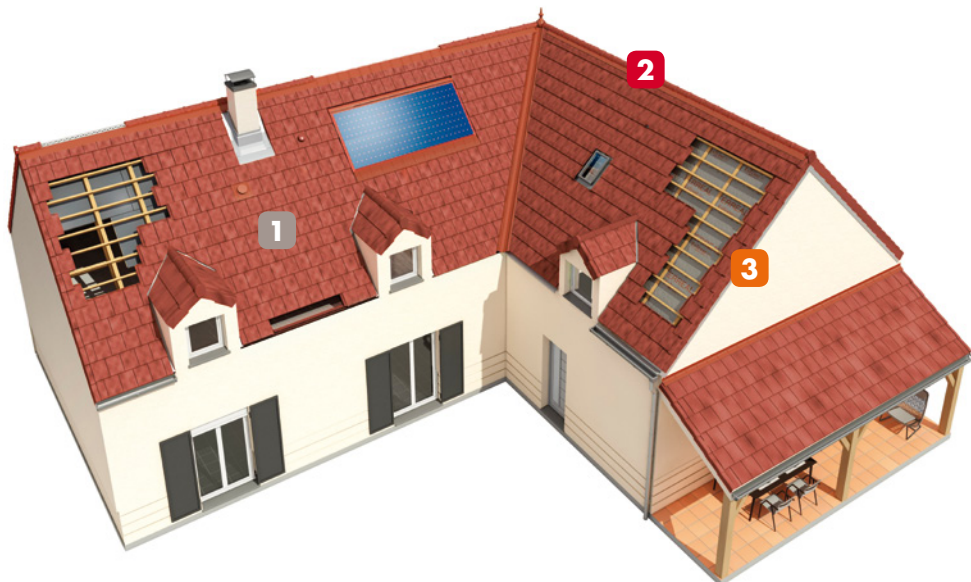

1 Plain-carré

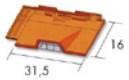

613 RU
Tuile chatière Rully avec grille
(section ventilation avec grille 25 cm²) / 2,2 kg

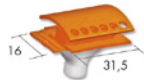

62 RU
Tuile à douille Rully Ø 100 avec chapeau
et connecteur tubulaire / 6,4 kg

2 Faîtières-arêtières

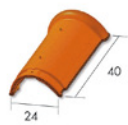

31 XL
Faîtière ronde ventilée à emboîtement
(section ventilation 10 cm²) / 2,5 au ml / 3,4 kg



367 XL
Fronton de faîtière ronde ventilée
2,6 kg

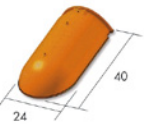

392 XL
About à emboîtement de faîtière ronde ventilée
3,6 kg



393 XL
About à recouvrement de faîtière ronde ventilée
4,6 kg

3 Rives

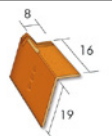

16 RU
Rive gauche Rully
6,3 au ml / 1,85 kg

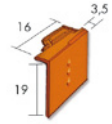



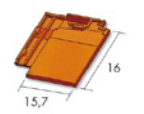





17 RU
Rive droite Rully
6,3 au ml / 2,1 kg



5 RU
Demi-tuile Rully
3,2 au ml / 1,5 kg

Accessoires de toitures

 <p>Lahe-Roll Closiours souples ventilés 100% aluminium - Largeurs 210 / 280 / 320 / 370 mm</p>	 <p>Lahe-Pro Alu Closiours rigides ventilés bavette aluminium - Largeurs bavette 90 / 120 / 140 mm</p>	 <p>Lahe-Pro Plomb Closiours rigides ventilés bavette plomb - Largeurs bavette 90 / 120 / 140 mm</p>	 <p>Support de liteau Maintien du liteau sur faîtage et arêtier Réglable de 30 à 45 mm - Orientable, se cloue à cheval sur la fermette</p>
 <p>Support de liteau bois À clouer directement sur la poutre faîtière - Longueur 230 mm, largeur 40 mm</p>	 <p>Clip pour faîtière Maintien de la tuile faîtière Se visse directement sur le closiour</p>	 <p>Closiour d'égout PVC Ventilation linéaire basse Protège des rongeurs et des oiseaux - Hauteur 85 / 100 mm</p>	 <p>Liteau ventilé PVC Ventilation linéaire basse Protège des rongeurs et des oiseaux</p>

321 XL

Faîtière angulaire à emboîtement
3,7 kg / 2,5 au ml

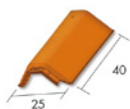

32 XL

Arêtier large à emboîtement
(grand modèle) / 2,6 au ml / 2,9 kg

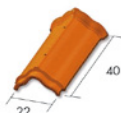

462 XL

Calotte 1 faîtière 2 arêtiers
Ø 34 / 3,4 kg



482 XL

Pied de poinçon
3,9 kg



368 XL

Fronton de faîtière angulaire
2,7 kg

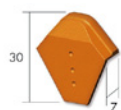

44 XL

About d'arêtier large à emboîtement
(grand modèle) / 2,7 kg

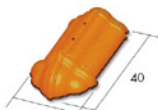

464 XL

Calotte 1 faîtière 2 faîtières en arêtier
Ø 34 / 3,2 kg



484 XL

Porte-poinçon 1 faîtière 2 arêtiers
(petit modèle) Ø 34 / 3,6 kg



457 XL

About à emboîtement de faîtière angulaire
3,9 kg

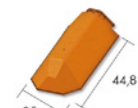

327 XL

Arêtier élégant à emboîtement
(petit modèle) / 2,6 au ml / 2,9 kg

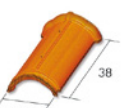

466 XL

Calotte sans découpe
5,6 kg



485 XL

Porte-poinçon 1 faîtière 2 faîtières en arêtiers
Ø 34 / 3,3 kg



458 XL

About à recouvrement de faîtière angulaire
3,6 kg

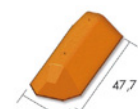

881 XL

About d'arêtier élégant à emboîtement
(petit modèle) / 2,2 kg

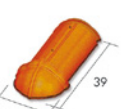

483 XL

Pointe de poinçon
2,3 kg



481 XL

Porte-poinçon sans découpe
Ø 34 / 5,5 kg



203 XL

Rive universelle à emboîtement
3,7 kg / 2,6 au ml

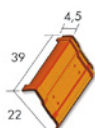

359 XL

Fronton uni pour rive universelle
3,8 kg



26 XL

About gauche de rive universelle
3,5 kg

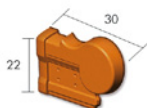

27 XL

About droit de rive universelle
3,3 kg

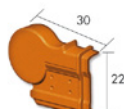

Écrans de sous-toiture

Esterre 60HPV

Ecran de sous-toiture respirant HPV
résistance R2 (rlx 1,50 m x 50 m)



Esterre 90HPV

Ecran de sous-toiture respirant HPV
haute résistance R3 (rlx 1,50 m x 50 m)

Esterre réfléchissant 60HPV

Ecran de sous-toiture réfléchissant
respirant HPV
résistance R2 (rlx 1,50 m x 50 m)

Esterre 60HPV (plus)

Ecran de sous-toiture respirant HPV
résistance R2 (rlx 1,50 m x 50 m)
avec doubles bandes adhésives

Sorties de toit

Sortie de toit

Sortie de Toit 400x400 carrée
crépie standard
Conduit LGI Ø 230mm



Plaque d'étanchéité

Plaque d'étanchéité adaptée
à la tuile

Rully

Répartition longitudinale

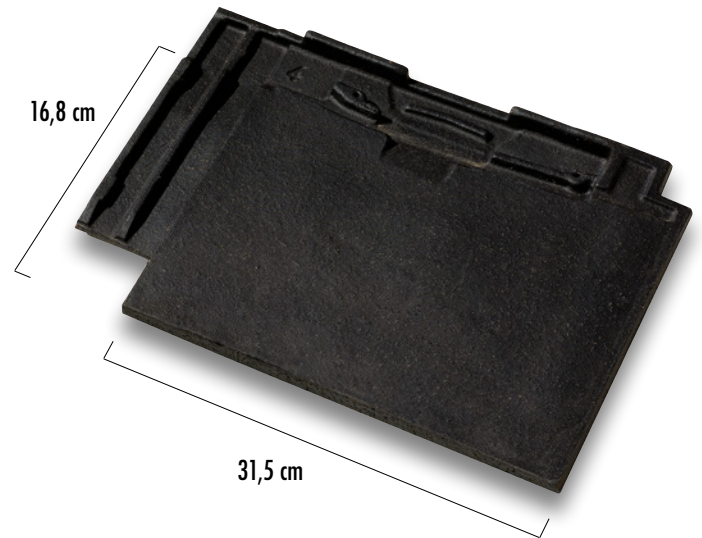
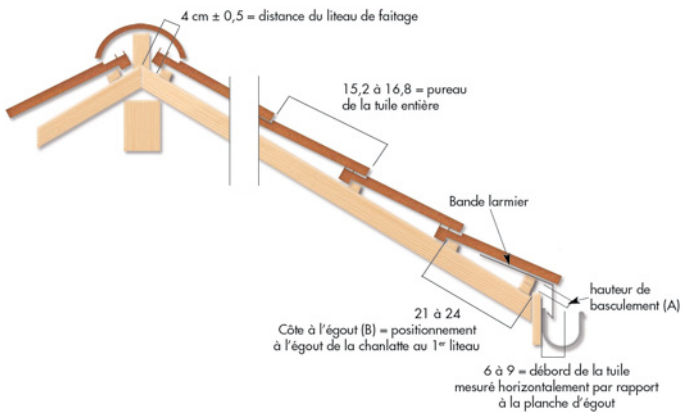

Calcul du nombre de chatières

PRINCIPE D'ISOLATION DANS LES COMBLES		NOMBRE DE TUILES DE VENTILATION			
		613 RU 25 cm ²			
SURFACE PROJÉTÉE AU SOL		100 m ²	150 m ²	200 m ²	250 m ²
Cas n°1	Isolation rapportée au plancher sans sous-toiture				
Cas n°2	Isolation rapportée au plancher avec sous-toiture	8	12	16	20
Cas n°4	Isolation sous la couverture avec sous-toiture				
Cas n°5	Isolation sous la couverture avec sous-toiture HPV et pare-vapeur continu				
Cas n°3	Isolation sous la couverture sans sous-toiture	14	20	27	34

Le nombre de chatières est arrondi à l'entier supérieur, conformément aux recommandations du DTU. Voir page 167 pour l'utilisation de ce tableau.

Pentes minimales admissibles

ZONES D'APPLICATION		TUILE PETIT MOULE D'ASPECT PLAT / DTU 40.211	
		SANS ÉCRAN (%/°)	AVEC ÉCRAN (%/°)
ZONE 1	Situation protégée	55 / 28,81	45 / 24,23
	Situation normale	60 / 31,00	50 / 26,57
	Situation exposée	80 / 38,66	70 / 35,00
ZONE 2	Situation protégée	60 / 31,00	50 / 26,57
	Situation normale	70 / 35,00	60 / 31,00
	Situation exposée	90 / 42,00	75 / 36,87
ZONE 3	Situation protégée	70 / 35,00	60 / 31,00
	Situation normale	80 / 38,66	70 / 35,00
	Situation exposée	100 / 45,00	85 / 40,36

Ces pentes sont valables pour des rampants dont la longueur de projection horizontale n'excède pas 12 m. Pour les longueurs supérieures (cf. DTU 40.211 §5.2) nous consulter.

Hauteur de basculement à l'égout

HAUTEUR DE BASCULEMENT À L'ÉGOUT	TUILE ET TUILES D'AJUSTEMENT			
	Tuile entière			
Cote à l'égout (B) en cm	14,5	16	17	18,5
Hauteur de basculement (A) en cm	1,6	1,7	1,8	2

Afin de donner aux tuiles d'égout la même pente que celle des tuiles de plain carré, elles doivent reposer sur un basculement dont la hauteur dépasse le plan des liteaux d'une valeur "A" que l'on détermine en fonction de la côte à l'égout.



Rives

Rives à rabat

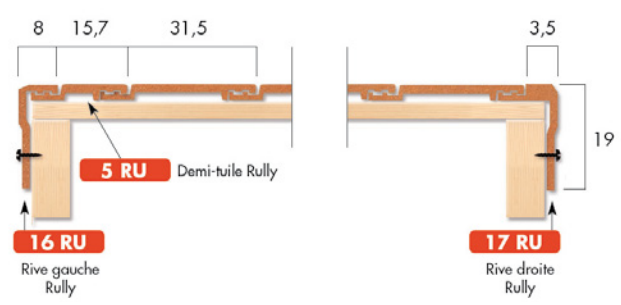

Rives débordantes (ou normandes)

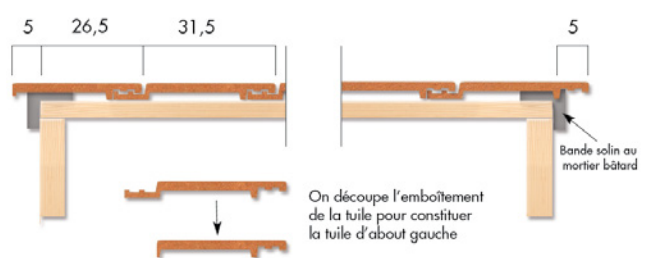

Rives universelles sans mortier avec couloir

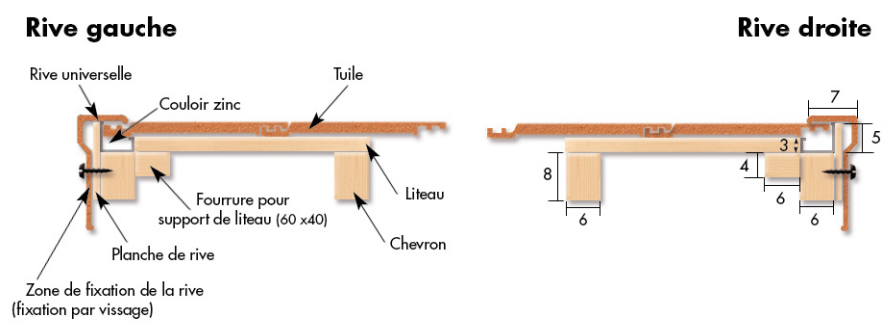

les codes indiqués vous aideront dans votre commande / les dimensions indiquées sont exprimées en cm et sont données à titre indicatif.